

trinomad

la poubelle de tri pliable

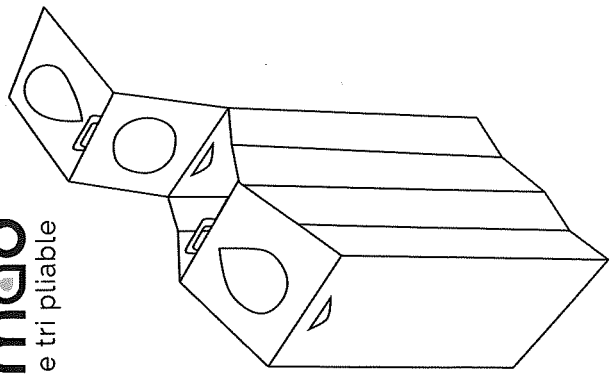

TRANSPORT

TRANSPORT

ACCESSOIRES

Sac de lestage
Clé de sécurité
Sac poubelle

1 DÉPLOIEMENT

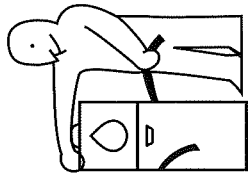
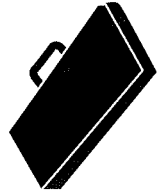
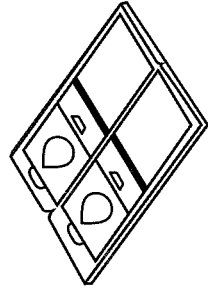

2 INSTALLATION

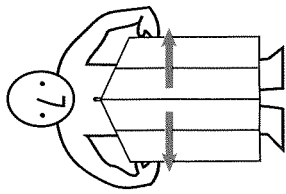
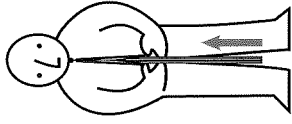

Prendre la poubelle par les poignées sur les côtés

Soulever la poubelle hors du sol

Déployer la poubelle en écartant les bras puis déposer au sol

3 OUVERTURE

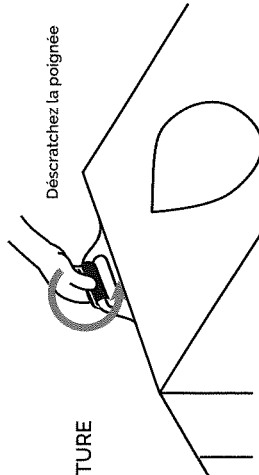

Déscrachez la poignée

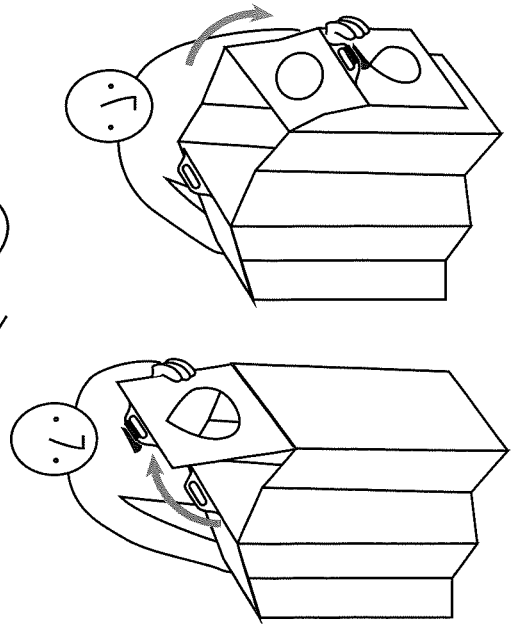

Soulever les capots

Poser les capots doucement le long de la poubelle

4 INSERTION SAC DE LESTAGE ET CLÉ DE SÉCURITÉ



Insérer la clé de sécurité dans la fente et faire un quart de tour...
La poubelle ne se replie plus.

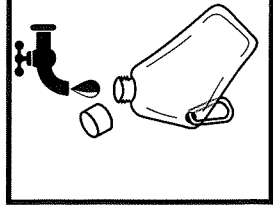
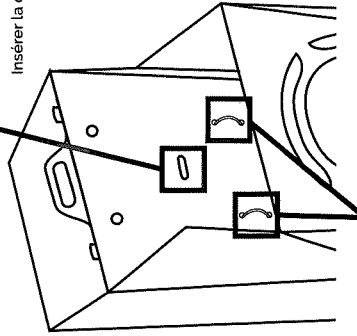

Accrocher les sacs de lestage grâce aux mousquetons

5 FERMETURE

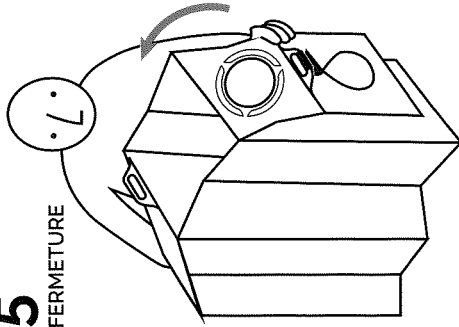

Prendre les capots et les ramener sur le dessus.

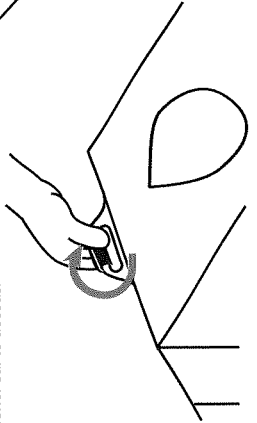

Aligner les 3 poignées et fixer les avec les scratch

6

INSERTION DU SAC POUBELLE

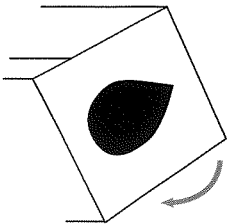
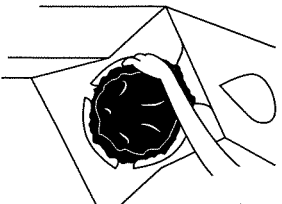
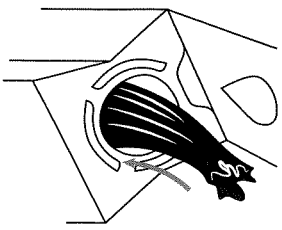
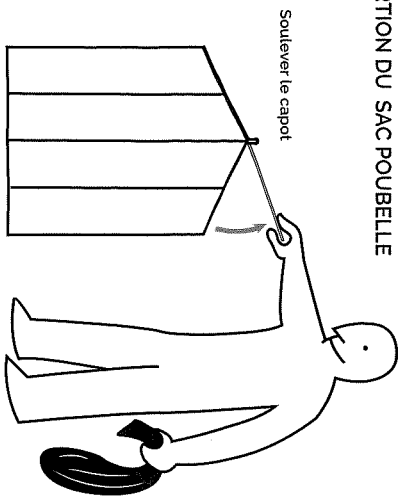

9

REPLIAGE DE LA POUBELLE

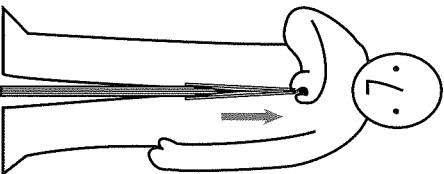
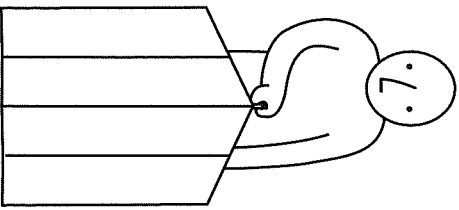

7

RETRAIT DU SAC POUBELLE

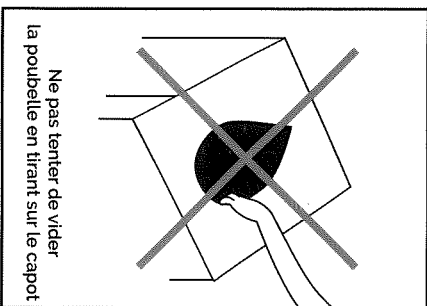
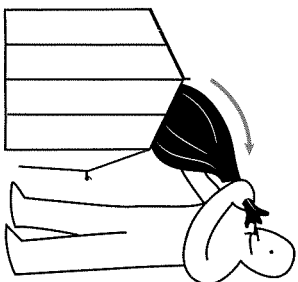
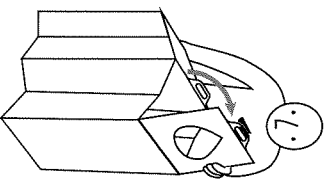
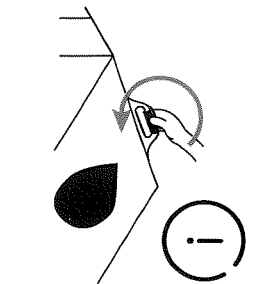
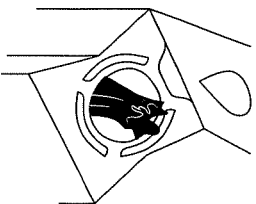
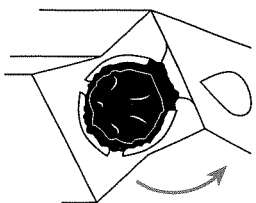

Une fois l'action effectuée, réinstallez le(s) capot(s) : voir action 5

10 RANGEMENT DE LA POUBELLE

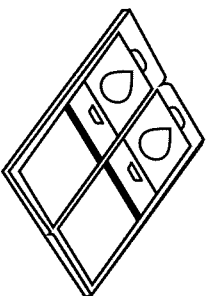
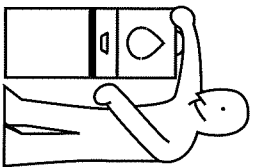

Mettre une lanterne scratch à chaque poubelle avant l'installation dans les sacs de transport.

8

RETRAIT SAC DE LESTAGE ET CLÉ DE SÉCURITÉ

Ouvrez les capots pour libérer l'espace intérieur : voir action 3

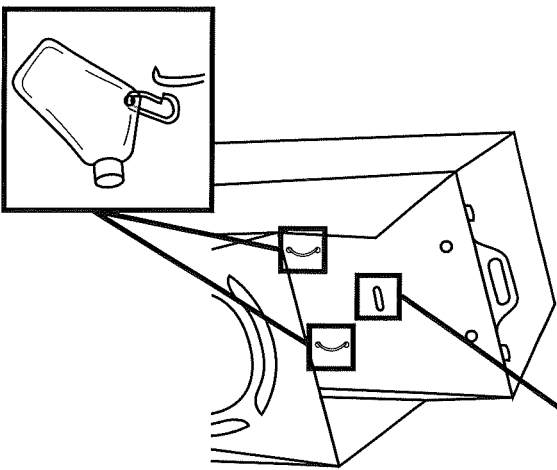
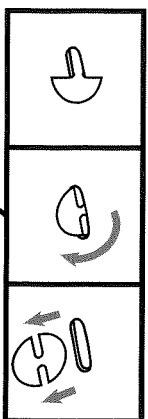

Puis réinstallez les capots : voir action 5

L'utilisation normale préconisée par la notice permet une durabilité maximale de la poubelle.

IMPORTANT

Ne pas coincer ni enterrer la poubelle à la verticale du côté des poignées.

Ne pas déployer la poubelle autrement que par les deux poignées et hors du sol (CF procédure 2).

Une fois la poubelle déployée, ne pas la déplacer autrement qu'en la soulevant par les deux poignées situées sur les côtés.

Ne pas laisser tomber la poubelle au sol, installer doucement une fois le dispositif déplié hors sol.

Il est impératif de libérer les compartiments principaux pour l'installation des sacs de lestage, clés sécurité et aussi pour le vidage du sac poubelle une fois rempli (CF procédure 3).

Retirer la clé de sécurité et sacs de lestage avant le rempli du dispositif.

Ne pas s'appuyer sur la poubelle, ne pas mettre ses mains dans le trou principal quand il n'y a pas de sac.

Les sacs poubelle doivent être adaptés à la taille des compartiments : 110 litres, Hauteur : 110cm minimum, diamètre du sac : 40cm minimum. Tout autre sac de taille inférieure peut endommager le capot de serrage.

Ne pas manipuler la poubelle autrement que ce qui est préconisé dans la notice d'utilisation. Toute autre utilisation de la poubelle sort d'une utilisation normale et peut endommager le dispositif.